

Montage- und
Gebrauchsanleitung

DE

DACHHAUBE

Installation
and use instructions

EN

ROOFLIGHT

Instructions de montage
et mode d'emploi

FR

LANTERNEAU

Instrucciones
de montaje y uso

ES

CLARABOYA

Istruzioni
di montaggio e d'uso

IT

OBLÓ

VENT[®]
50X50



E0\IS\98690-575 rev.H

- DE VERPACKUNGSGEHÄLT
- EN PACKAGE CONTENTS
- FR CONTENU DE L'EMBALLAGE
- ES CONTENIDO DEL EMBALAJE
- IT CONTENUTO DELL'IMBALLO

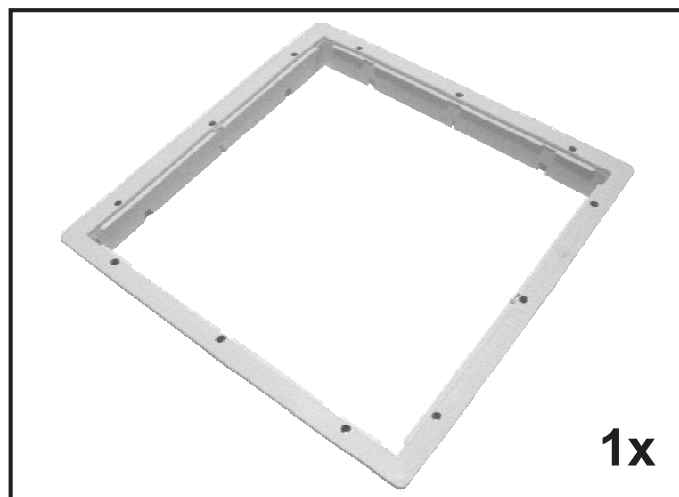
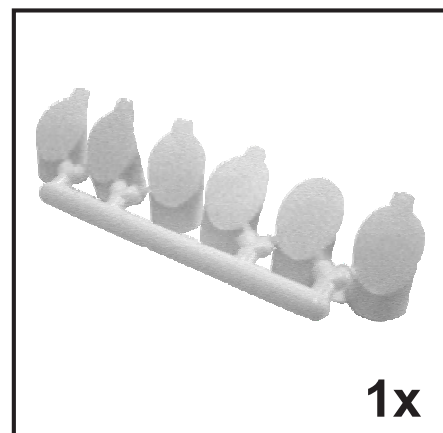
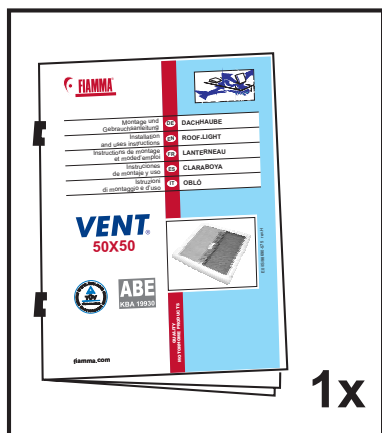
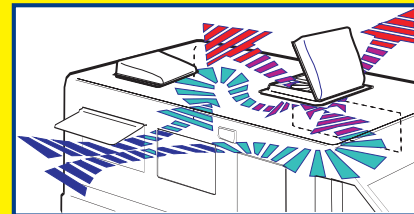

- DE Um die Dachhaube optimal nutzen zu können, lesen Sie bitte die Bedienungsanleitung aufmerksam durch und bewahren Sie zur späteren Verwendung gut auf.
- EN To make the most of new roof-light, read the user's instructions carefully and keep them on hand for consultation in the future.
- FR Pour tirer le meilleur parti de votre lanternneau, nous vous invitons à lire attentivement les notices d'emploi et à les conserver pour toute consultation ultérieure.
- ES Para usar la claraboya en lo mejor de los modos, os invitamos a leer atentamente las instrucciones de uso, guardandolas en caso de necesidad.
- IT Per utilizzare al meglio l'obló, vi invitiamo a leggere attentamente le istruzioni d'uso e a conservarle in caso di necessita.

DE KONTROLLE BEI DER ÜBERNAHME
EN INSPECTION ON RECEIPT OF GOODS
FR CONTRÔLE À LA RÉCEPTION
ES CONTROLLO AL RECIBIMIENTO
IT CONTROLLO AL RICEVIMENTO

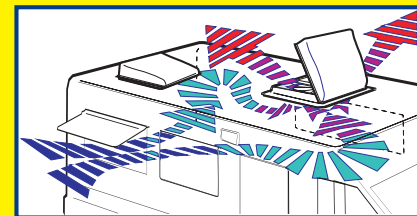

- DE** KONTROLLIEREN SIE, OB ALLE EINZELTEILE EINWANDFREI SIND ODER EVENTUELL WÄHREND DEM TRANSPORT BESCHÄDIGT WURDEN. BESCHÄDIGTE TEILE MÜSSEN REPARIERT ODER AUSGETAUSCHT WERDEN.
- EN** CHECK THAT NOTHING HAS BEEN BROKEN OR DEFORMED DURING THE TRANSPORT. IN CASE OF DAMAGE, MAKE ARRANGEMENTS IN ORDER TO REPAIR OR REPLACE THE DAMAGED PART.
- FR** CONTRÔLER QUE RIEN N'AIT ÉTÉ ENDOMMAGÉ PENDANT LE TRANSPORT. LE CAS ÉCHÉANT, FAIRE RÉPARER OU REMPLACER LA OU LES PIÈCES ABÎMÉES.
- ES** CONTROLAR QUE NINGÚN DETALLE SE HAYA ROTO O DEFORMADO POR ERRORES DE TRASPORTE. EN ESTE CASO DISPONER LA REPARACIÓN O LA SUSTITUCIÓN DE LA PIEZA.
- IT** CONTROLLARE CHE NESSUN PARTICOLARE SIA ROTTO O DEFORMATO A CAUSA DI ERRORI DI TRASPORTO. IN QUESTO CASO PROVVEDERE ALLA RIPARAZIONE O ALLA SOSTITUZIONE DEL PEZZO.

- Ⓛ DE TECHNISCHE DATEN
- Ⓛ EN TECHNICAL SPECIFICATIONS
- Ⓛ FR DONNÉES TECHNIQUES
- Ⓛ ES DATOS TECNICOS
- Ⓛ IT DATI TECNICI

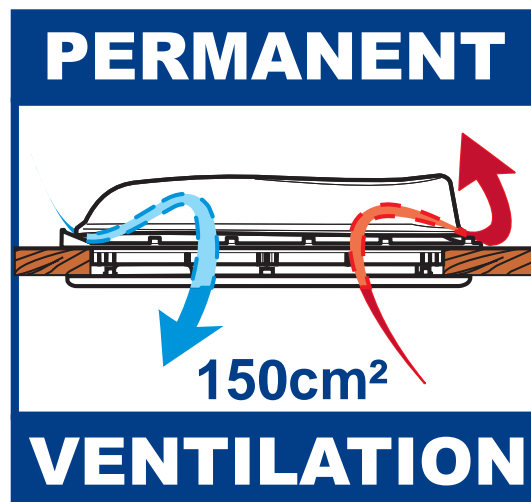
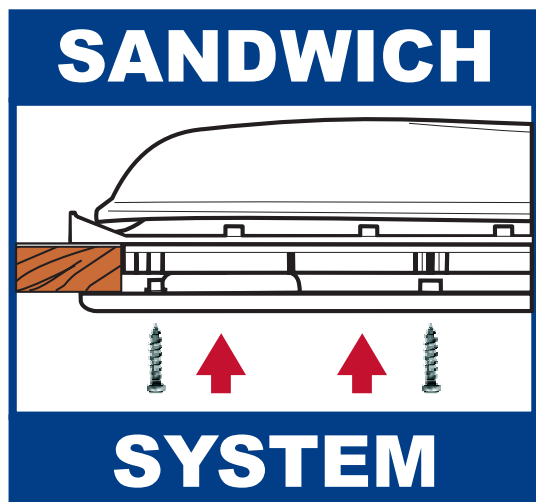
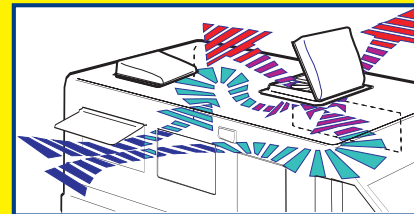

KBA 19930*01

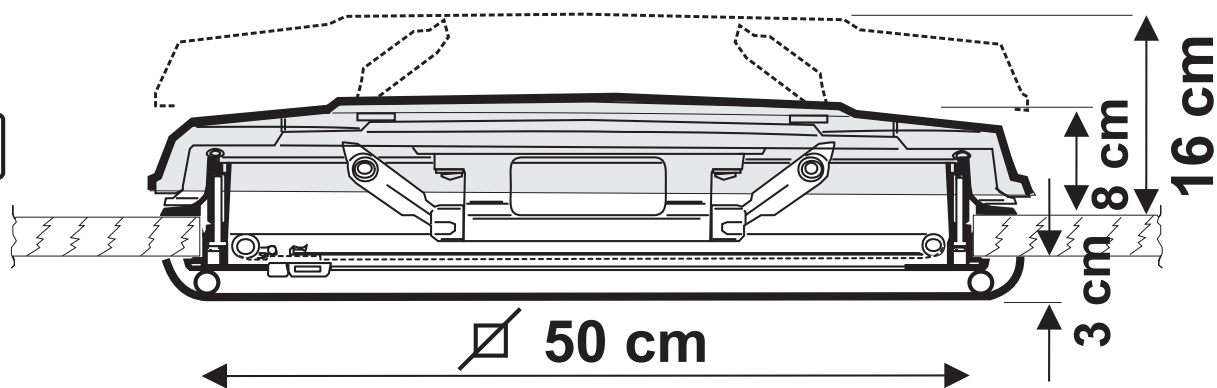

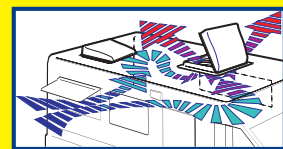

- 1) Eine quadratische Öffnung mit Seitenlänge max. 50x50cm an der für die Dachhaube vorgesehene Stelle schneiden.
- 2) Die Dachhaube ist auf Dächern mit einer Stärke von 25 mm bis 70 mm einzubauen. Bei Dächern von weniger als 25 mm Stärke einen Rahmen schaffen, der innerhalb des Fahrzeuges zwischen dem Dach und dem inneren Rahmen eingesetzt wird.
- 3) Den inneren Rahmen abnehmen und die Wasserabdichtungsmasse, wir empfehlen SIKALASTOMER-712/THEROSTAT II, auf die Unterseite des äußeren Rahmens auf eine Stärke von mind. 3 mm anbringen.
- 4) Die Auflagestelle gründlich reinigen, den äußeren Rahmen auflegen, den inneren Rahmen in die vorbereitete Öffnung setzen und von Innen die beiden Rahmen mit 12 Schrauben $\varnothing 4,8\text{mm}$ UNI EN ISO 7049 zusammenschrauben.
Damit das äußere Teil der Dachhaube sicher und korrekt angebracht ist, müssen die Schrauben min. 15mm tief eingeschraubt werden.
- 5) Den gesamten Umfang des äußeren Rahmens sorgfältig mit Silikon einfetten und eventuell die zwischen dem Dach und dem Rahmen vorhandenen Zwischenräumen ausfüllen.
- 6) Anschließend den Innenrahmen mit Moskitonetz und Verdunklung, durch Festschrauben mit 4 Schrauben $\varnothing 3,5 \times 15$ UNI EN ISO 7049, einsetzen.

Diese Produkt wurde mit der Zulassung ABE (Allgemeine Betriebserlaubnis) durch den TÜV ausgezeichnet. Es ist möglich eine Kopie dieser Auszeichnung auf unserer Homepage www.fiamma.com unter "Service" runter zu laden und zu drucken.

KBA 19930*01

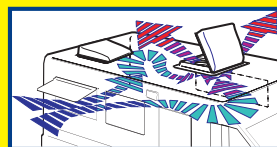

EN

- 1) Decide where the Vent should be installed and make a square hole of between 50x50cm.
- 2) The rooflight is ready for installation on roofs of thickness from 25 to 70mm. For thickness lower than 25mm set a suitable frame to be positioned on the roof inside the vehicle between the roof and the inside frame.
- 3) Remove the inside frame and spread water-proof sealant over greater part of the bottom of the outside frame to a minimum thickness of 3mm.
Suggested material: SIKALASTOMER-712/THEROSTAT II.
- 4) Clean the bearing surface on the roof, put the outside part of the rooflight on the roof, insert the inside frame in the provided square hole and from inside the vehicle screw the two frames together with 12 $\varnothing 4,8$ mm UNI EN ISO 7049 wood screws.
- 5) Apply sealant to the whole perimeter of the outer frame and fill any gaps between the frame and the roof.
- 6) Finally insert the inside frame with the mosquito net and the blind and fit them with screws $\varnothing 3,5 \times 15$ mm UNI EN ISO 7049.

FR

- 1) Une fois la place du lanterneau choisie, faire une ouverture carrée de dimensions maximales 50x50cm.
- 2) Pour des toits dont l'épaisseur est comprise entre 25mm et 70mm, le lanterneau est prêt à être installé. Pour les toits dont l'épaisseur est inférieure à 25mm, il convient de préparer un cadre approprié qui sera placé depuis l'intérieur du véhicule, entre le toit et le châssis interne du lanterneau.
- 3) Enlever le châssis interne et mettre une couche d'au moins 3mm de mastic le long du cadre interne du châssis afin d'en assurer l'étanchéité.
Produit conseillé : SIKALASTOMER-712/THEROSTAT II.
- 4) Nettoyer soigneusement toute la zone d'appui au niveau du toit et y poser le châssis extérieur du lanterneau. Installer ensuite le châssis intérieur dans l'ouverture prévue et fixer les deux châssis l'un à l'autre à l'aide de 12 vis autotaraudeuses $\varnothing 4,8$ mm UNI EN ISO 7049. Les vis doivent s'enfoncer d'au moins 15mm afin de garantir une bonne fixation de la partie externe du lanterneau.
- 5) Enduire de silicone tout le contour du cadre externe du lanterneau, en prenant soin de boucher tout éventuel espace entre le toit et le châssis.
- 6) Installer enfin le store interne, fait d'une moustiquaire et d'un rideau occultant, grâce aux 4 vis $\varnothing 3,5 \times 15$ UNI EN ISO 7049.

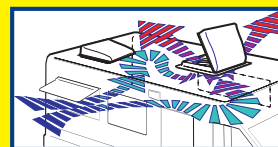

ES

- 1) Una vez elegido el punto donde instalar la claraboya, hacer una apertura cuadrada de 50x50cms.
- 2) La claraboya se instala en los techs con espesor entre 25 y 70mm.
Para espesores de techo inferiores de 25mm se precisa un marco apropiado que se pone por adentro del vehículo, entre techo y marco interno.
- 3) Sacar el marco interno y sellar bien la parte inferior del marco externo por una anchura mínima de 3mm con un adhesivo resistente al agua.
Adhesivo aconsejado: SIKALASTOMER-712/THEROSTAT II.
- 4) Limpiar perfectamente la zona de apoyo, colocar sobre el techo la parte externa de la claraboya, insertar el marco interno en la apertura que hemos precedentemente creado y por adentro atornillar los dos marcos entre ellos con 12 tornillos autorrascantes $\varnothing 4,8\text{mm}$ UNI EN ISO 7049.
Para que el marco externo de la claraboya esté fijado con seguridad, el tornillo debe atornillarse por al menos 15mm.
- 5) Sellar con esmero todo el perímetro del marco externo, llenar eventuales espacios entre techo y marco.
- 7) Fijar el marco interno con mosquitera y oscurecedor con 4 tornillos $\varnothing 3,5 \times 15\text{mm}$ UNI EN ISO 7049.

IT

- 1) Scelto il punto dove installare l'oblò, realizzare un'apertura quadrata di lato 50x50cm max.
- 2) L'oblò si installa su tetti con spessore compreso tra 25 e 70mm.
Per spessori inferiori a 25mm, predisporre un'adeguata cornice da posizionare sul tetto all'interno del mezzo, tra tetto e telaio interno.
- 3) Togliere il telaio interno e stendere il materiale idoneo alla tenuta all'acqua nella parte inferiore della cornice del telaio esterno su uno spessore min. di 3mm
Materiale consigliato: SIKALASTOMER-712/ THEROSTAT II.
- 4) Pulire perfettamente la zona d'appoggio, porre sul tetto la parte esterna dell'oblò, inserire il telaio interno nell'apertura precedentemente effettuata e dall'interno avvitare i due telai fra loro con 12 viti autofilettanti $\varnothing 4,8$ UNI EN ISO 7049. Affinché la parte esterna dell'oblò sia fissata con sicurezza, la vite deve avvitarsi almeno per 15mm.
- 5) Siliconare con cura tutto il perimetro del telaio esterno, riempire eventuali spazi tra tetto e telaio stesso.
- 6) Montare infine il telaio interno con zanzariera ed oscurante fissandolo con 4 viti $\varnothing 3,5 \times 15$ UNI EN ISO 7049.

- DE ANBRINGUNG
- EN INSTALLATION
- FR MONTAGE
- ES MONTAJE
- IT MONTAGGIO

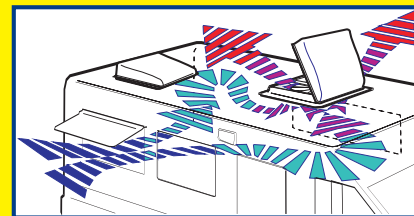

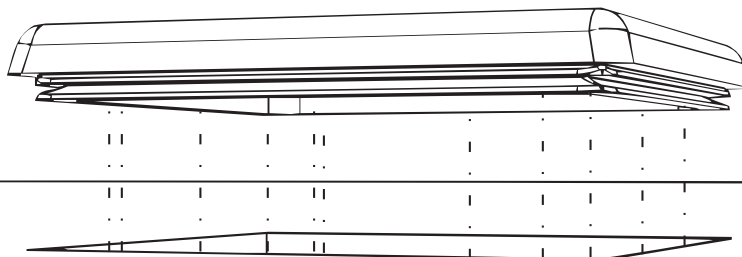

12 St.
 pcs.
 pz.
 Ø4.8
 UNI EN ISO 7049
 NOT INCLUDED



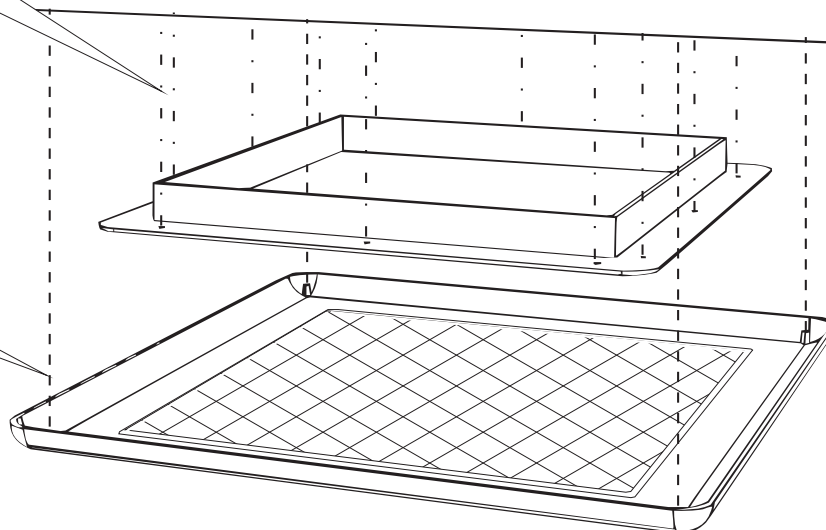

4 St.
 pcs.
 pz.
 Ø3,5x15
 UNI EN ISO 7049
 NOT INCLUDED

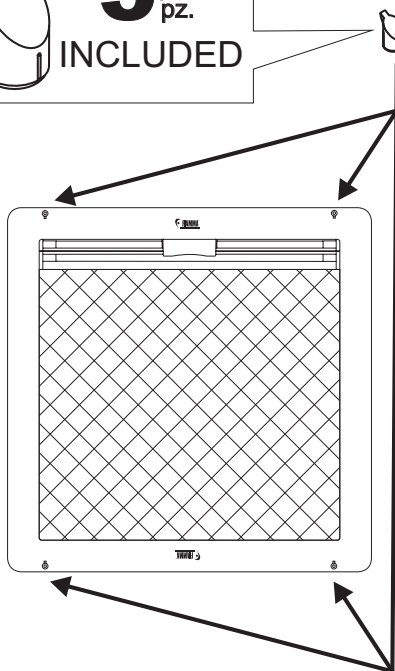

5 St.
 pcs.
 pz.
 INCLUDED

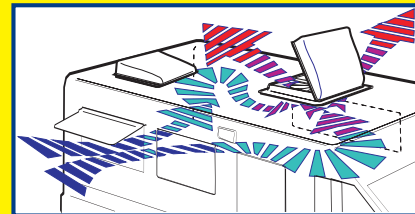



- DE** 1) Regelmäßig prüfen, dass die 12 inneren Sandwich-Befestigungsschrauben, die durch die Vibrationen des Fahrzeuges gelöst werden könnten, gut angezogen sind.
2) Im Falle einer, wenn auch unwahrscheinlich, Schwergängigkeit der Öffnung und Schließvorrichtung, tragen Sie einige Tropfen Fett auf die Schnecke und auf den Zahnsektor auf.
3) Wir raten ausdrücklich davon ab, die Dachhaube während der Fahrt offen zu lassen.
- EN** 1) Periodically check that the 12 screws inside the sandwich fastening are perfectly tight, as they can be lost by the vibration of the vehicle.
2) If the opening/closing mechanism is stiff, oil the worm and helical gear assembly.
3) It is highly recommended to keep the rooflight off while driving.
- FR** 1) Vérifier régulièrement que les 12 vis internes sont bien serrés. Les vibrations du véhicule en marche pouvant engendrer un dévissage plus ou moins important de celles-ci.
2) Dans le cas peu plausible où le système d'ouverture/fermeture se durcirait, graisser légèrement la vis sans fin.
3) Il est fortement déconseillé de laisser le lanterneau ouvert quand le véhicule est en marche.
- ES** 1) Controlar periódicamente que los 12 tornillos internos estén bien cerrados, porque las vibraciones del vehículo podrían aflojarse.
2) En caso de endurecimiento, si bien improbable, del dispositivo de apertura-cierre, lubricar las palancas de apertura de la tapa.
3) Es absolutamente desaconsejable mantener la claraboya abierta durante la marcha.
- IT** 1) Periodicamente controllare il perfetto stato di serraggio delle 12 viti interne che le vibrazioni del mezzo potrebbero aver rallentato.
2) In caso di indurimento, anche se improbabile, del dispositivo di apertura e chiusura, porre qualche goccia di grasso sul gruppo di leve di apertura del coperchio.
3) È vivamente sconsigliato tenere l'oblò aperto durante la marcia.

VENT 50x50 01665-02-
 VENT 50X50 01665-02D CRYSTAL
 VENT 50X50 01668-01- WHITE
 VENT 50X50 01668-01D CRYSTAL

01663-01- WHITE
 01663-01B FUME'
 01663-01C CRYSTAL GLASS
 01663-01D CRYSTAL

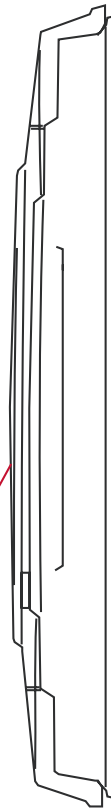

01896-01-



01655A01-

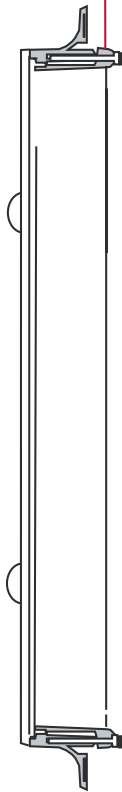

01657A01A

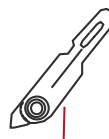

01657A01-

L

R

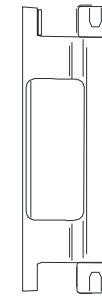

01658-01-



01656-01-

Ivory
 98683-045



White
 98683-037

- DE MAßE
- EN DIMENSIONS
- FR DIMENSIONS
- ES TAMAÑOS
- IT MISURE D'INGOMBRO

